



STATUTÁRNÍ MĚSTO LIBEREC

2. zasedání zastupitelstva města dne: 21. 12. 2006

Bod pořadu jednání:

Věc: Prodej pozemků formou veřejných dražeb dobrovolných dle zákona č. 26/2000 Sb.

Zpracoval:	Odbor ekonomiky
odbor, oddělení:	Oddělení majetku města
telefon:	5243301
Schválil: vedoucí oddělení	Ing. Josef Mazáč
vedoucí odboru	Ing. Čeněk Svoboda
Projednáno:	rada města 18. 4. 2006, 22. 8. 2006, 10. 10. 2006
Poznámka:	
Předkládá:	Ing. Jiří Kittner, v. r. primátor města

Návrh usnesení

Zastupitelstvo města po projednání

s c h v a l u j e

prodej pozemků dle Přílohy č. 2 formou veřejných dražeb dobrovolných dle zákona č. 26/2000 Sb. za minimálně uvedená nejnižší podání.

DŮVODOVÁ ZPRÁVA

Rada města dne 18. 4. 2006, 22. 8. 2006, 10. 10. 2006, schválila záměr prodeje pozemků formou veřejných dražeb dobrovolných, včetně nejnižších podání .

V Příloze č. 2 je zpracován přehled těchto pozemků s uvedením identifikace, výměr, druhů a nejnižších podání.

Příloha č. 2

poř. číslo	katastrální území	parcelní číslo	druh pozemku	výměra (m ²)	nejnižší podání (Kč)
01	Liberec	1138/2	ostatní plocha (manipulační plocha)	509	368.000,-
02	Liberec	1544	ostatní plocha (zeleň)	319	273.000,-
03	Liberec	3326/5	ostatní plocha (ostatní komunikace)	1.158	347.000,-
04	Liberec	5249/1, 5249/2, 5249/4, 5262, 5264/1, 5264/2, 5377/1	ostatní plocha, trvalý travní porost	9.139	117.000,-
05	Liberec	5398/1	zahrada	1.277	606.000,-
06	Ruprechtice	671/1	zahrada	1.495	432.000,-
07	Starý Harcov	649, 651	zahrada, zastavěná plocha a nádvoří	1.910	1,180.000,-
08	Starý Harcov	1130/1	trvalý travní porost	833	125.000,-
09	Pilínkov	217/7, 217/8	trvalý travní porost	1.070	133.000,-
10	Pilínkov	293/1	ostatní plocha	767	97.000,-
11	Vesec u Liberce	46/1	zahrada	562	209.000,-
12	Vesec u Liberce	1520, 1521	zastavěná plocha a nádvoří vč. kůlny, zahrada	870	233.000,-
13	Vesec u Liberce	1908/1	trvalý travní porost	5.970	985.000,-
14	Krásná Studánka	2/2, 3/2, 5/1, 1065/4	trvalý travní porost, ostatní plocha	708	51.000,-
15	Krásná Studánka	105, 106/1, 106/3, 107/1	ostatní plocha, trvalý travní porost	1.510	203.000,-
16	Krásná Studánka	543/3, 543/4, 543/5, 543/6, 543/10	trvalý travní porost, vodní plocha	2.325	259.000,-
17	Machnín	238/1, 238/2, 239/1, 239/2, 239/3, 239/4, 239/5	trvalý travní porost	10.431	1,291.000,-

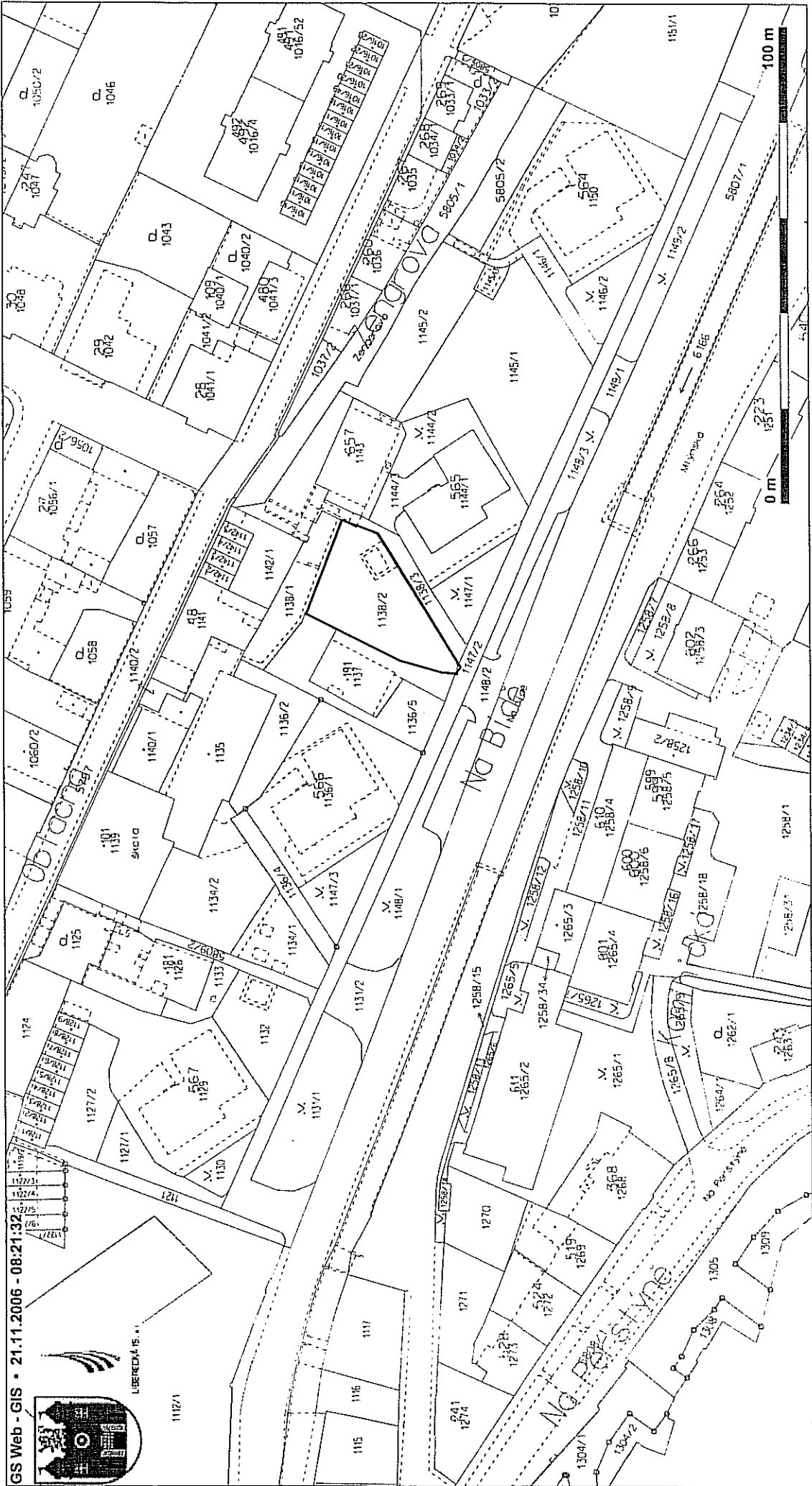

GS Web - GIS - 21.11.2006 - 08:21:32

LUBERICKA 15. 11

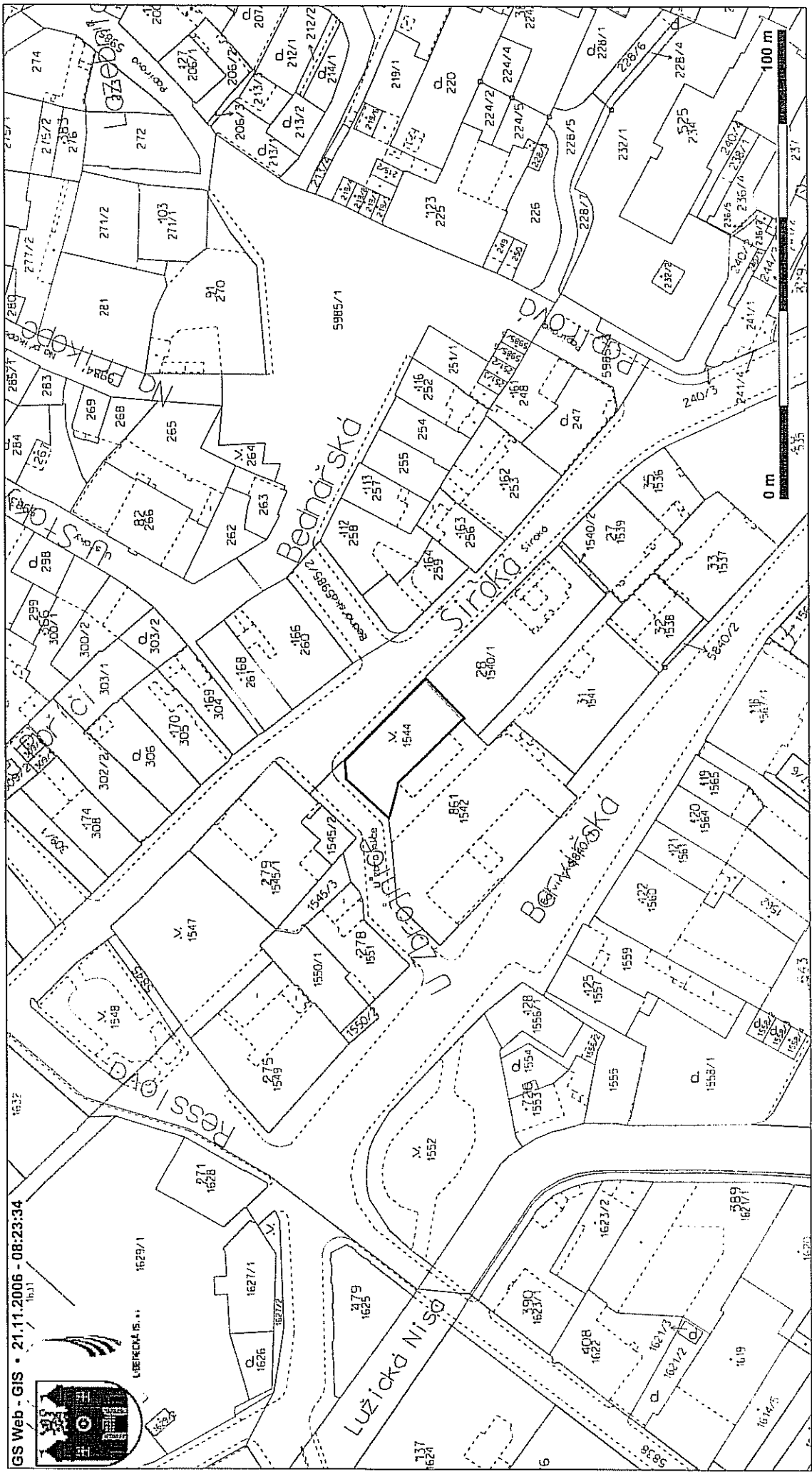

GS Web - GIS • 21.11.2006 - 08:23:34

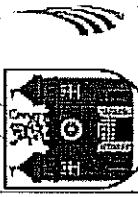

REPUBLIKA SLOVENIJA
GURS

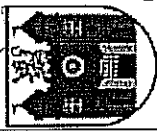

LIBEREČ 1945
2614

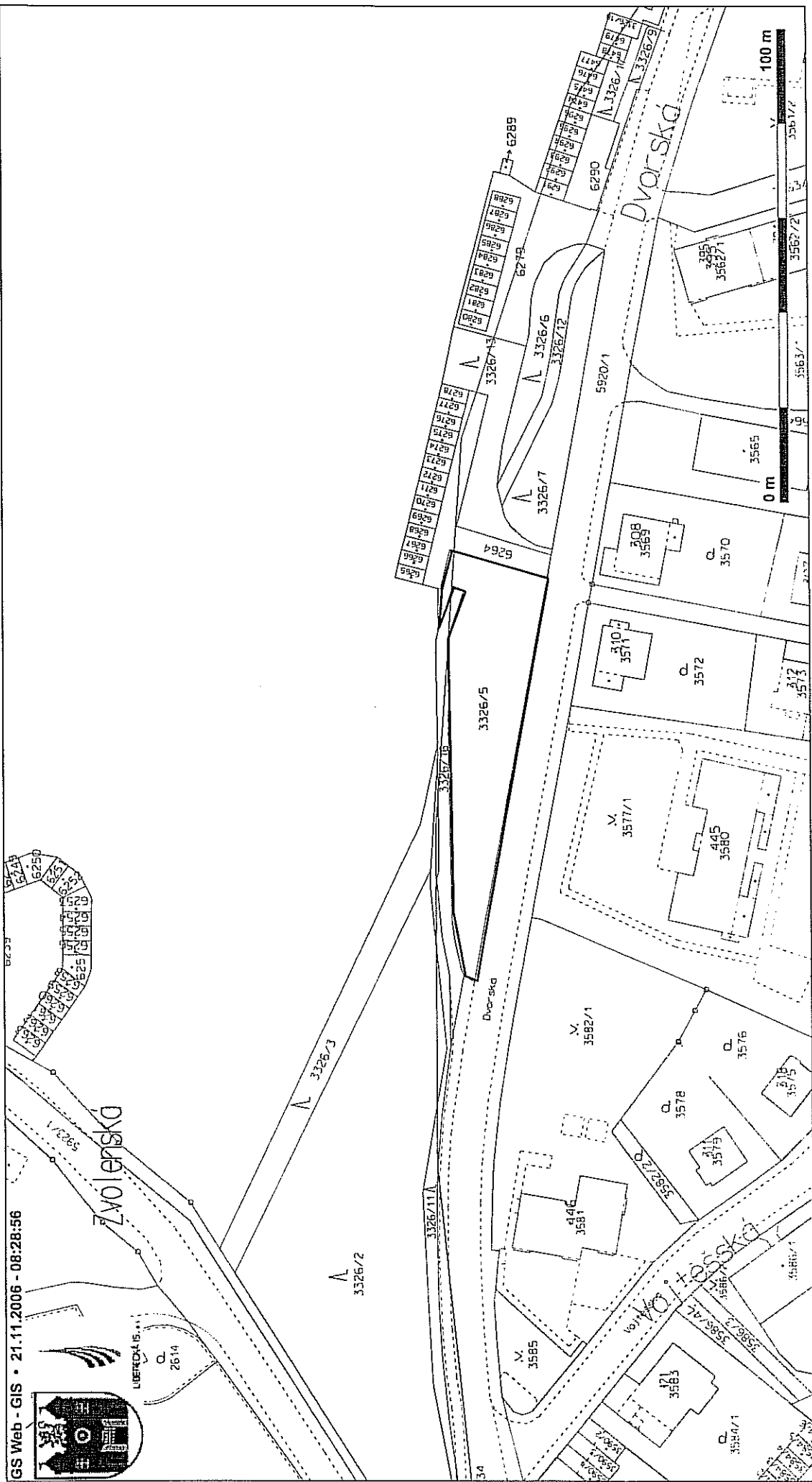
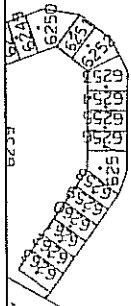

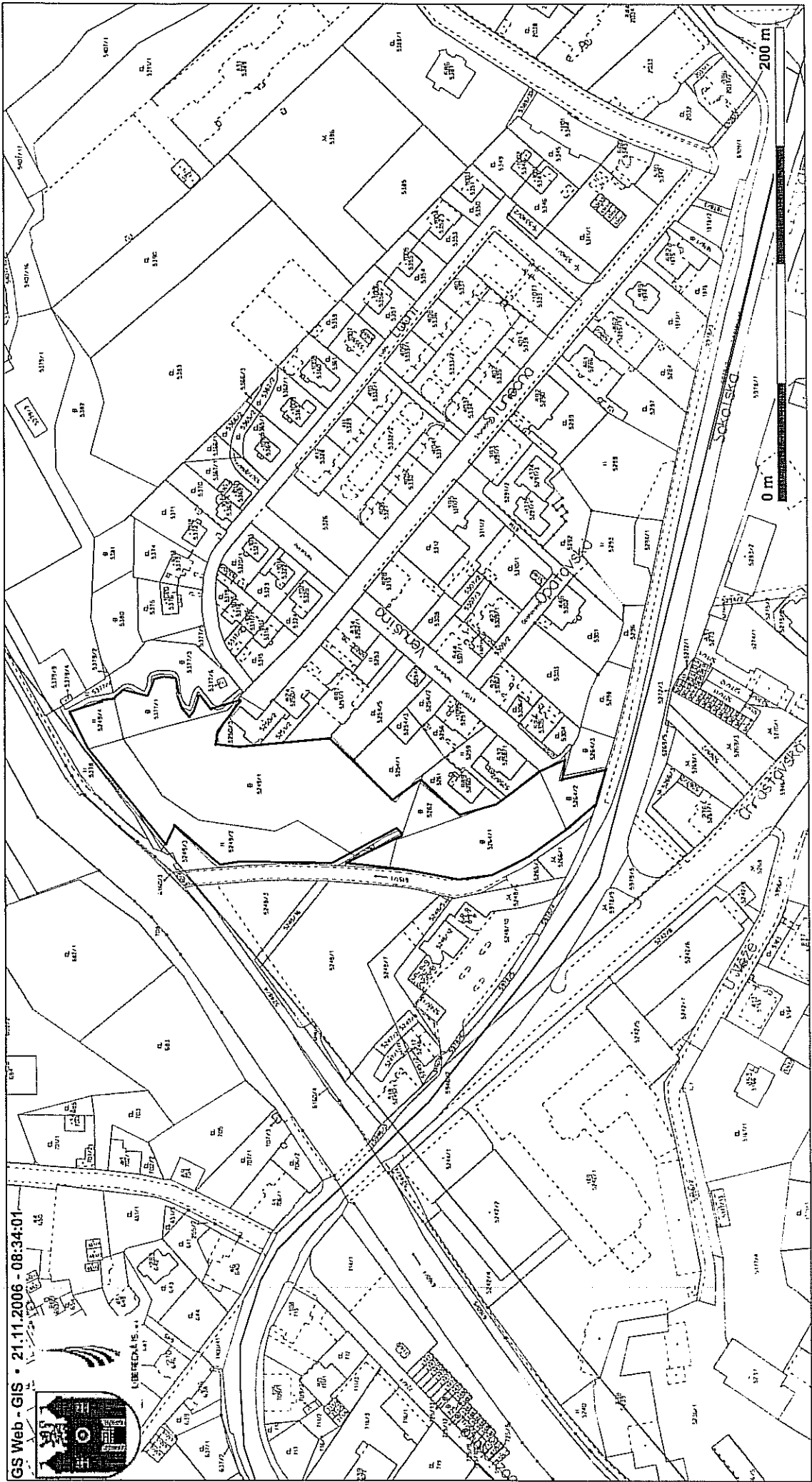

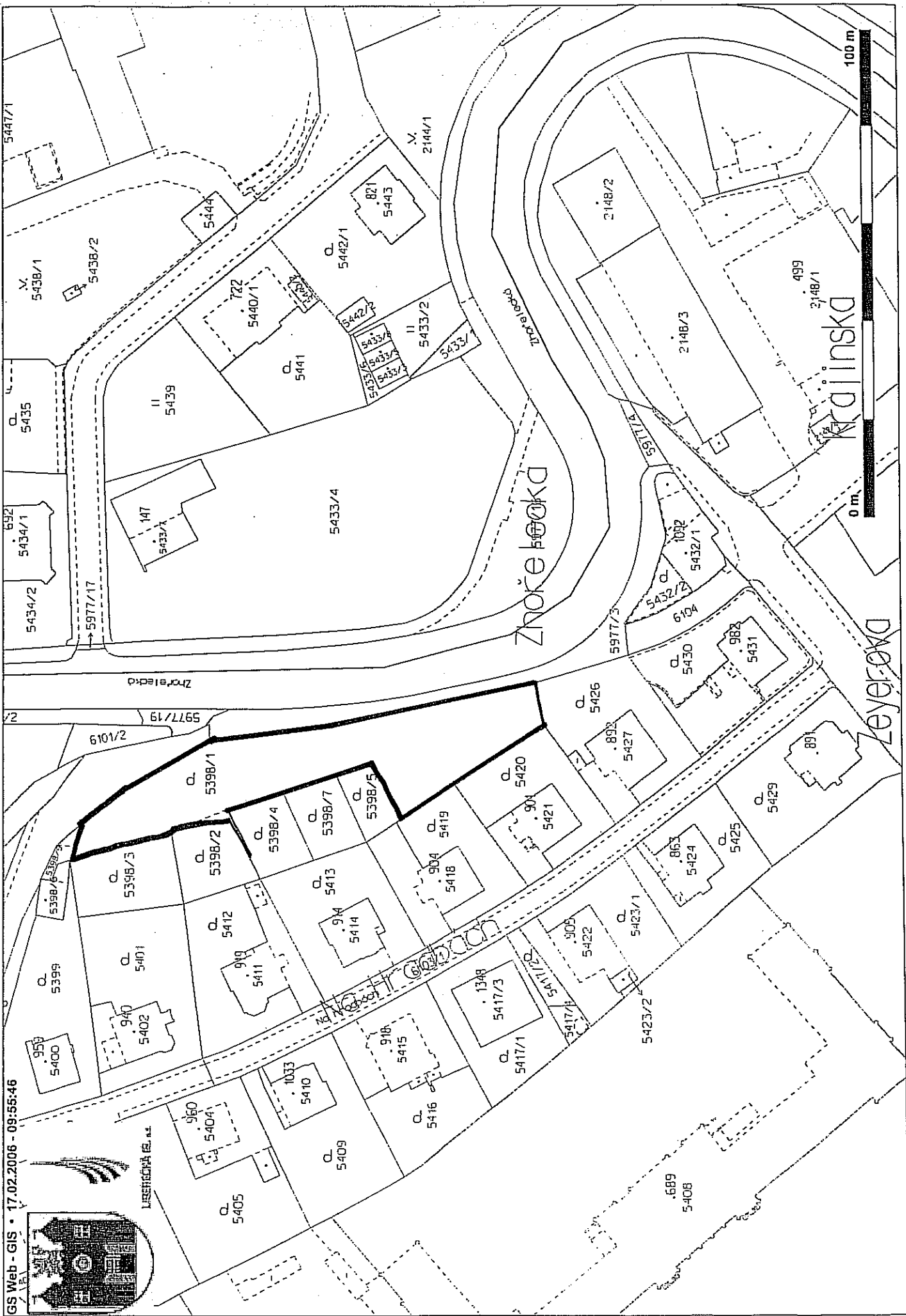

GIS Web - GIS • 17.02.2006 - 09:55:46

URSTEVŮVA 62, 662 01 ZNOJMO

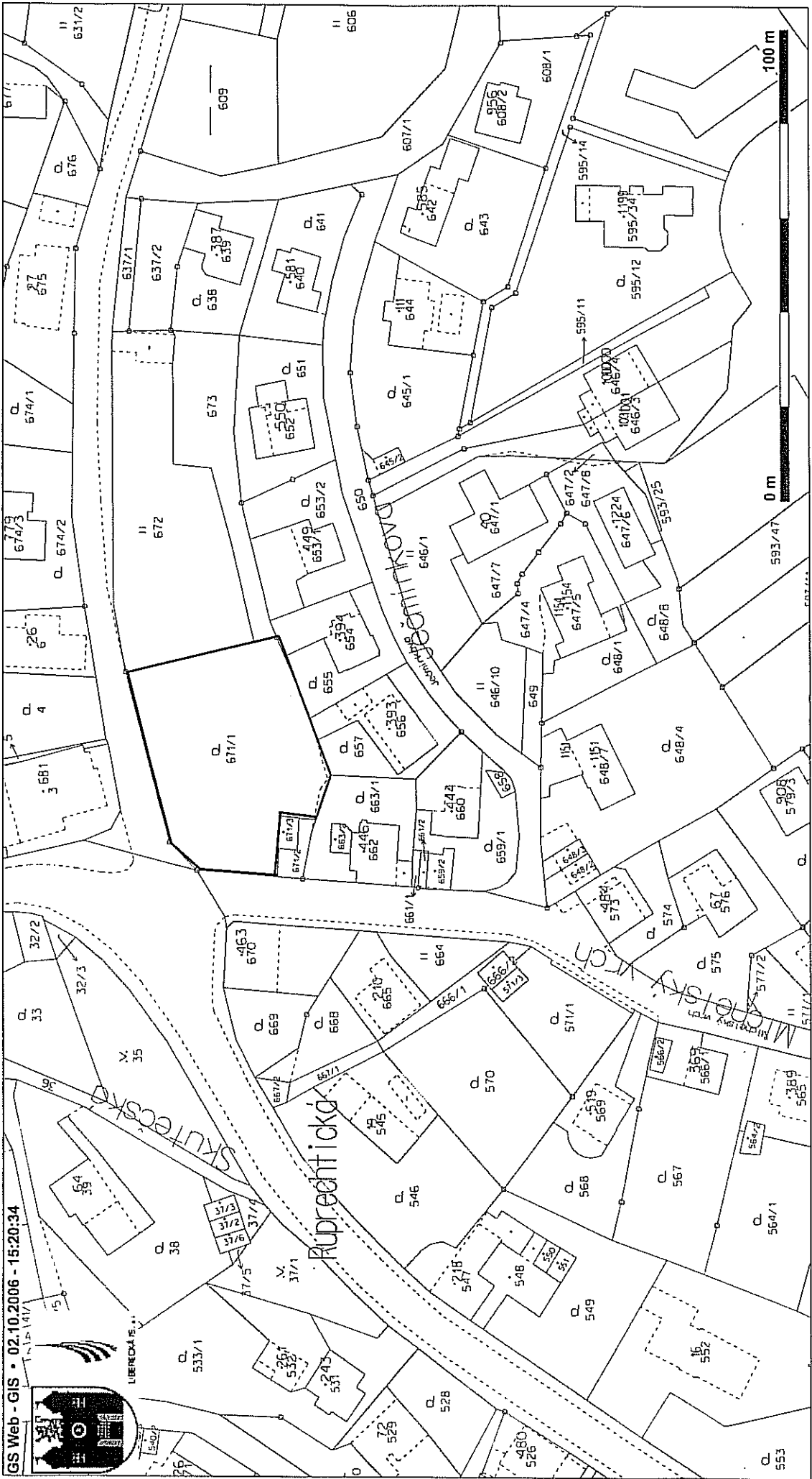

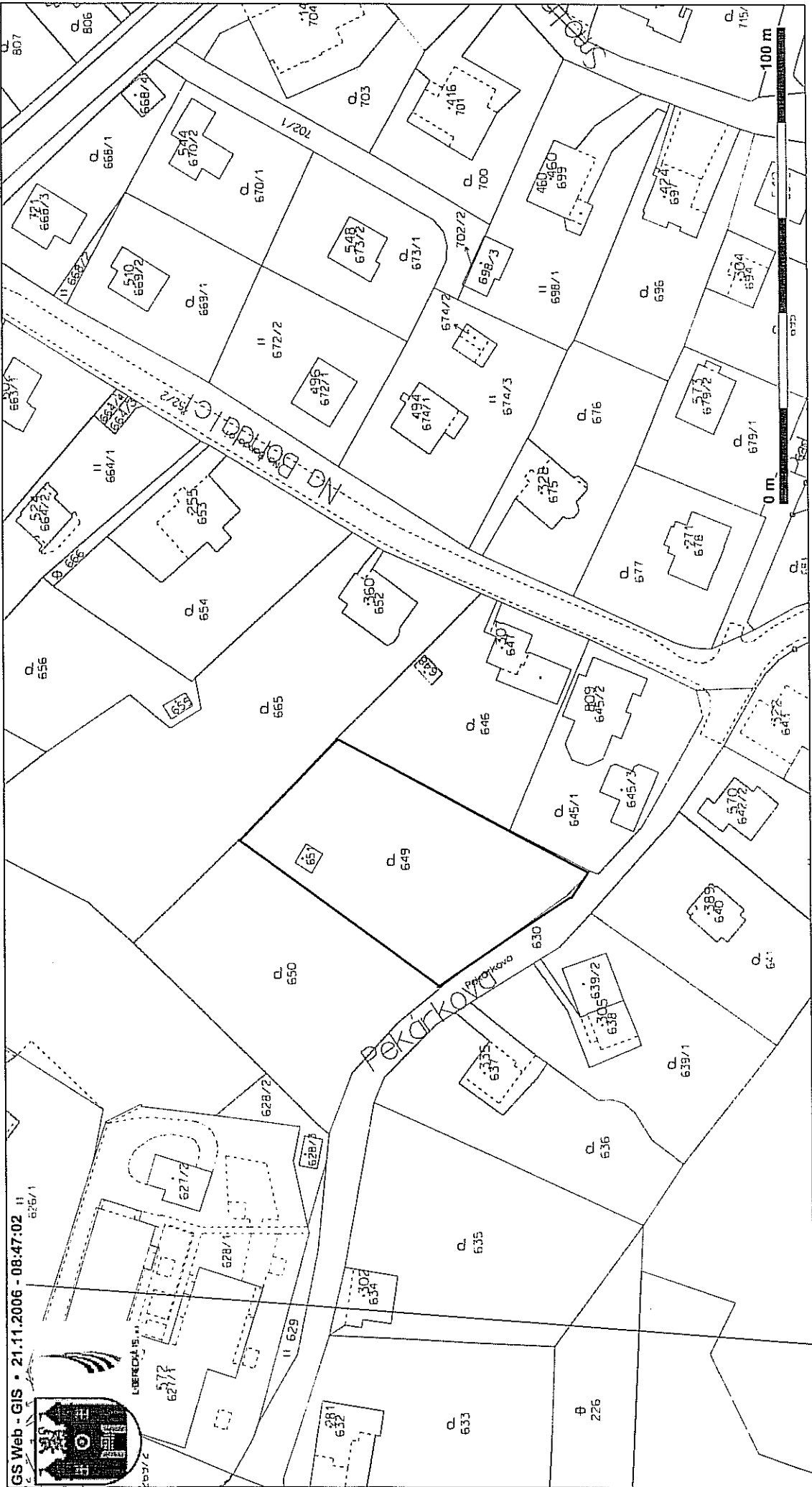

GS Web - GIS • 21.11.2006 - 08:47:02



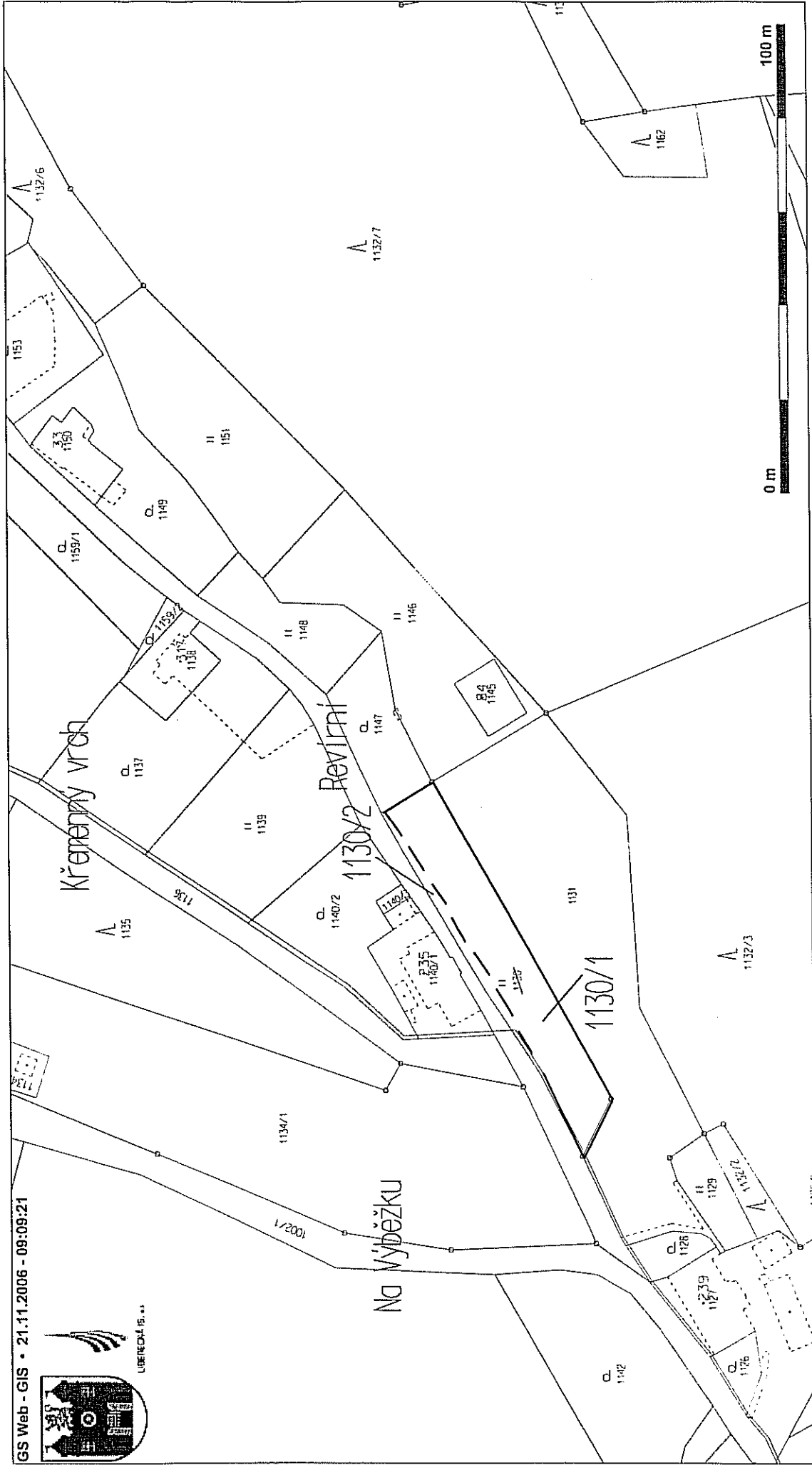
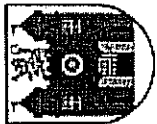

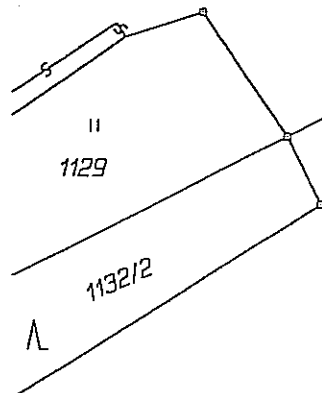
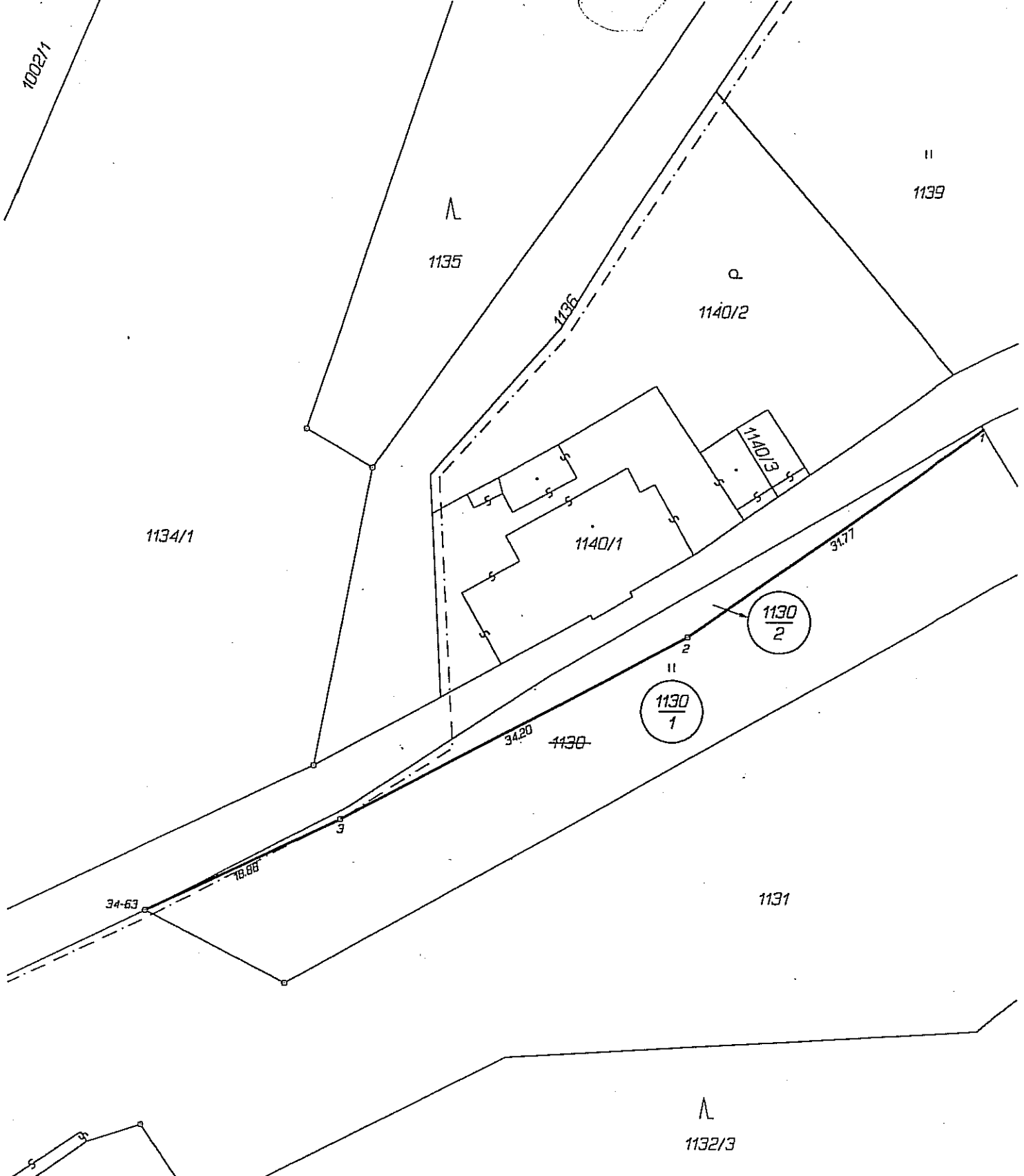

SEZNAM SOUŘADNIC (S-JTSK)

číslo bodu	Y	X
34-63	684606.23	973952.77
1	684532.97	973910.52
2	684558.96	973928.74
3	684589.19	973944.71

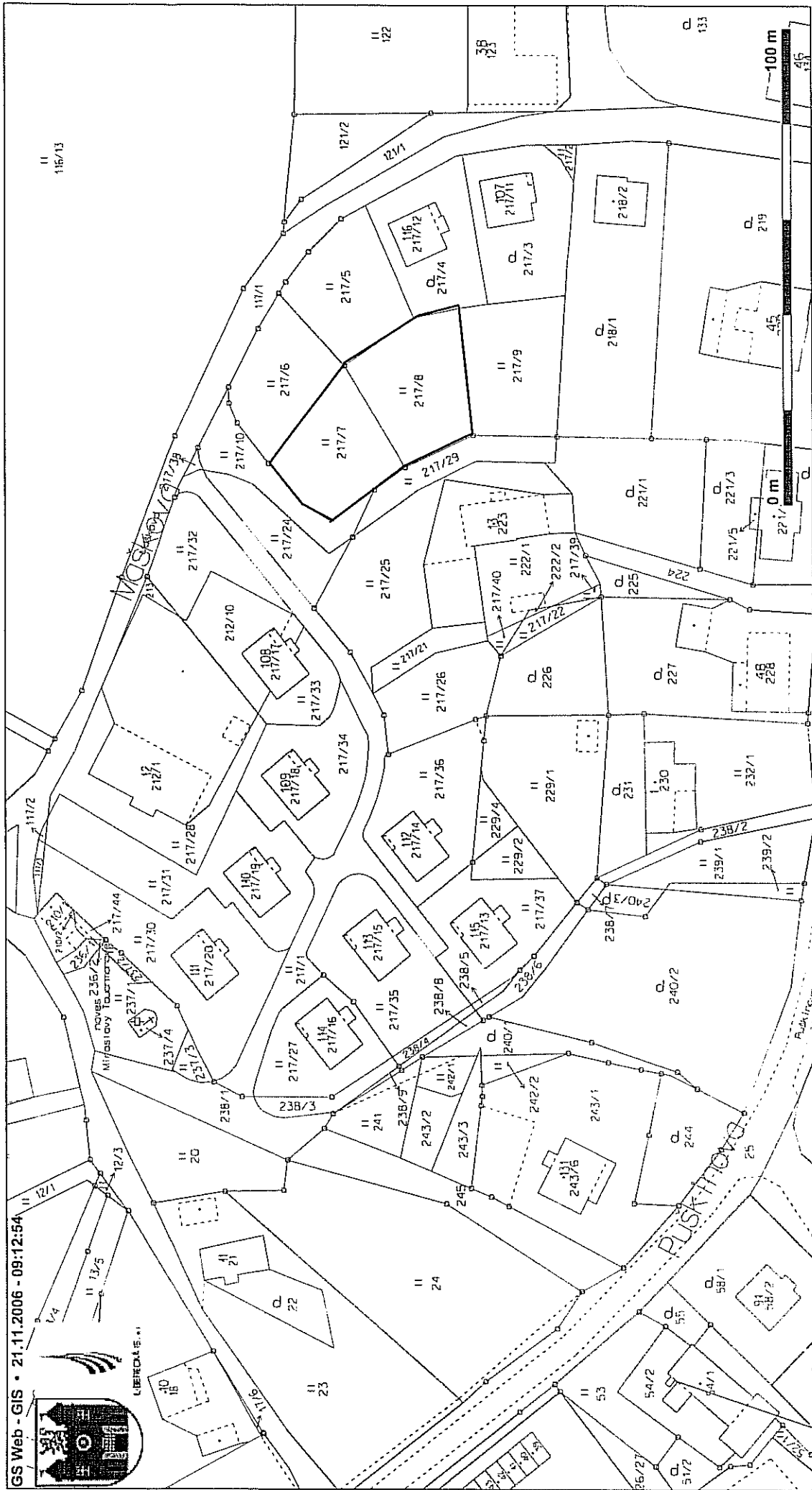

GIS Web - GIS • 21.11.2006 - 09:12:54

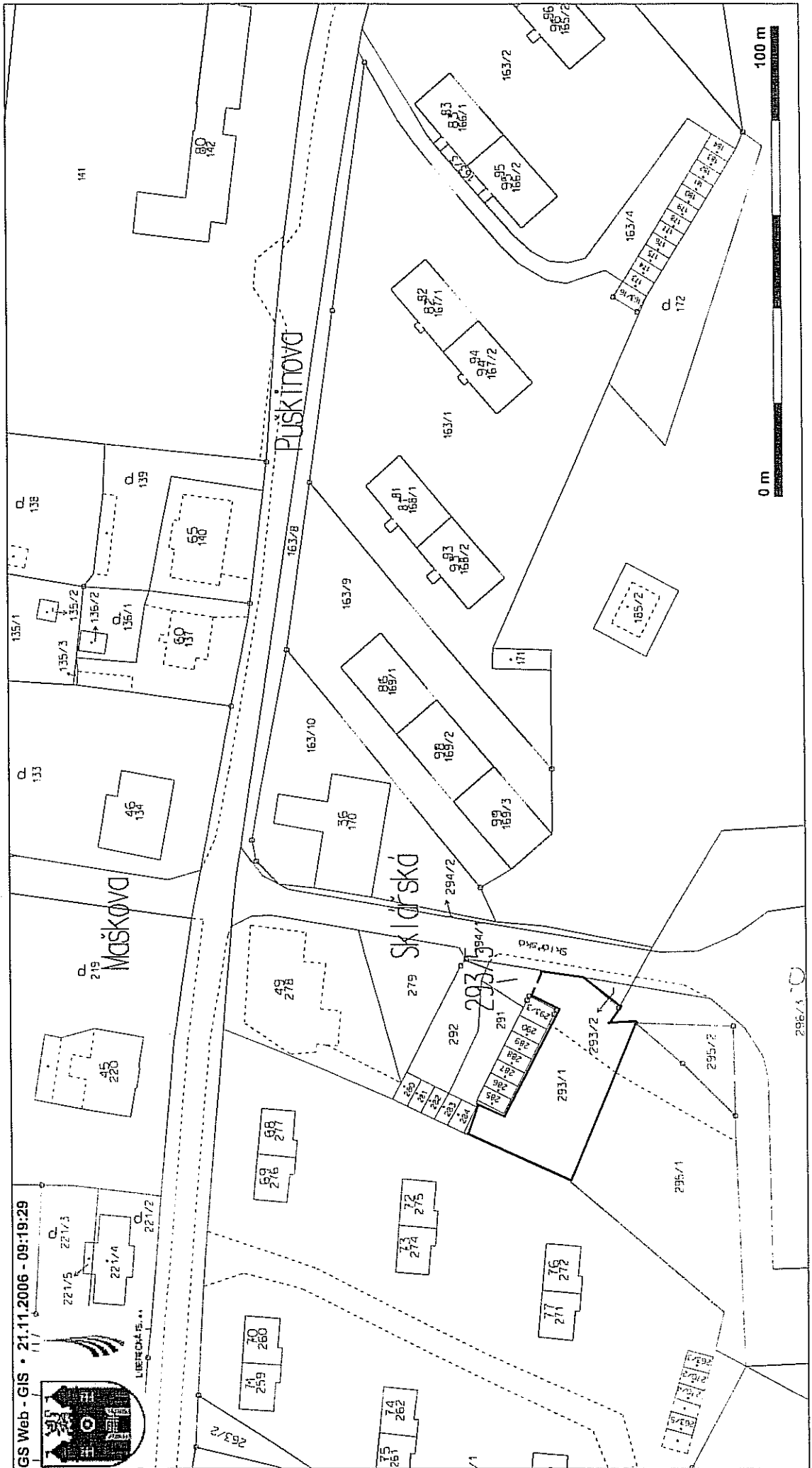

GS Web - GIS • 21.11.2006 - 09:19:29

221/5 221/3 221/4 221/2

LIEBECHÁ P.S. 117

0 m 100 m

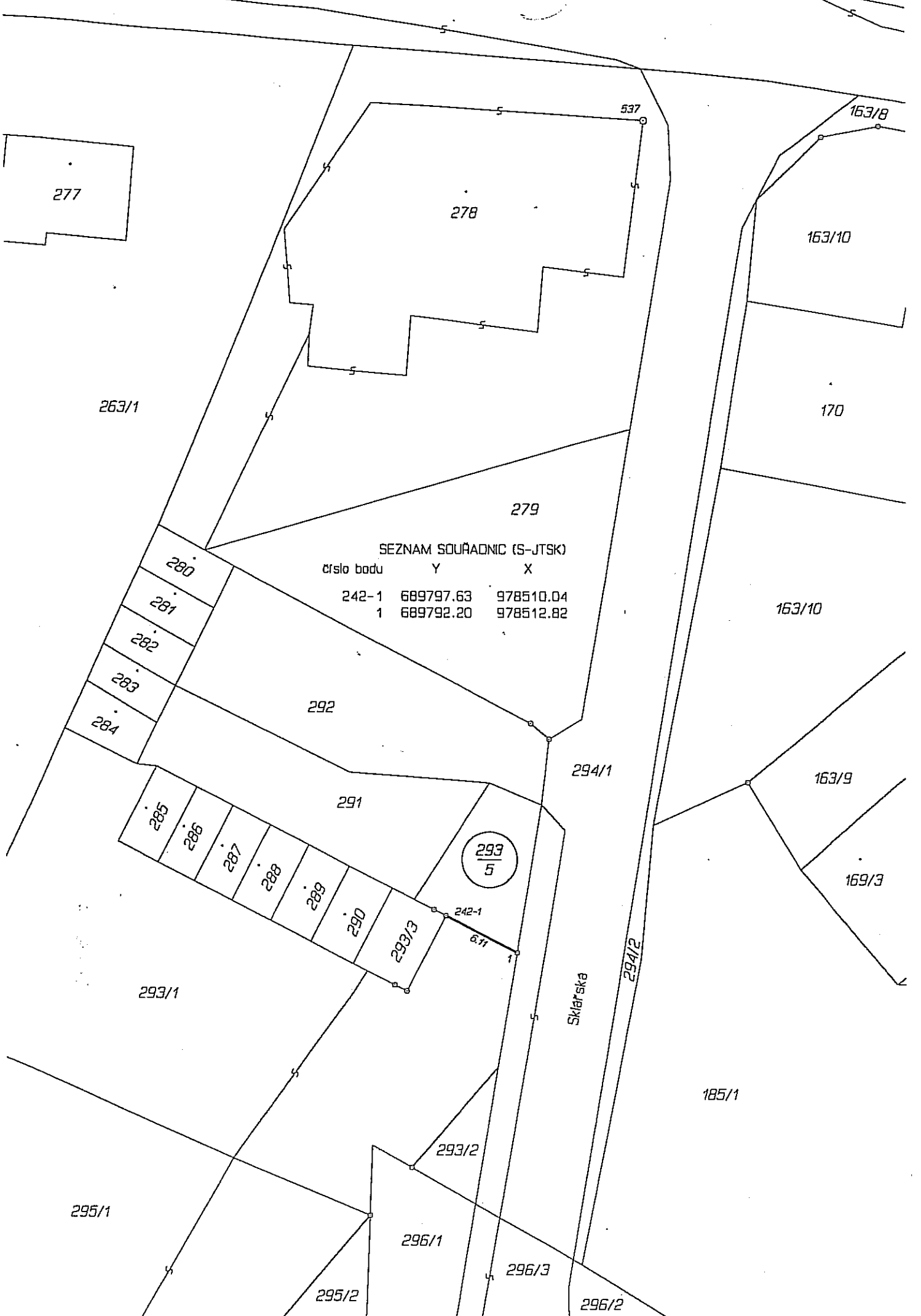

SEZNAM SOUŘADNIC (S-JTSK)

číslo bodu	Y	X
242-1	689797.63	978510.04
1	689792.20	978512.82

293
5

Skářská

242-1
6.71

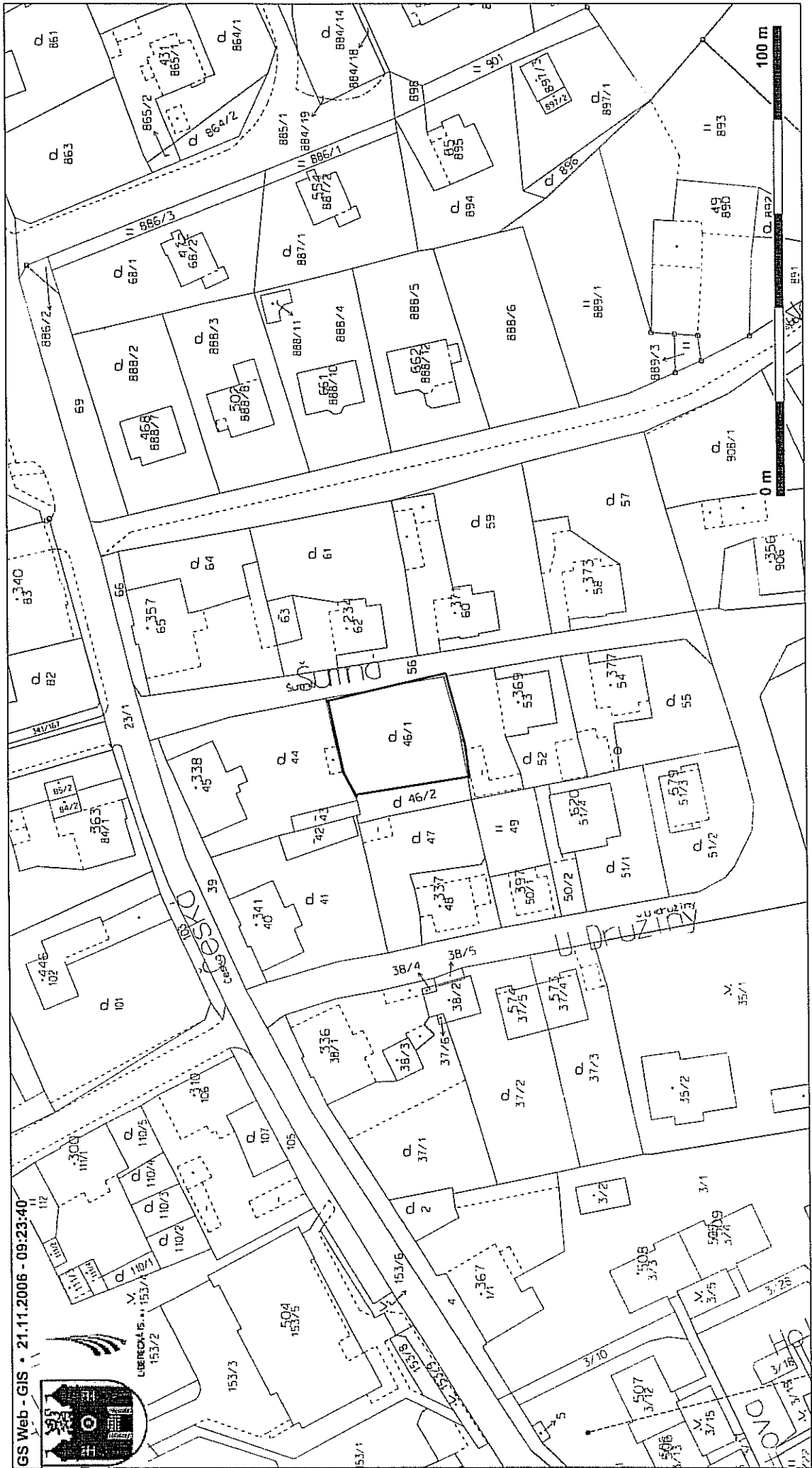

GS Web - GIS • 21.11.2006 - 09:23:40



LIBERČEVA 153/2

153/3

153/4

153/5

153/6

153/7

153/8

153/9

153/10

153/11

153/12

153/13

153/14

153/15

153/16

153/17

153/18

153/19

153/20

153/21

153/22

153/23

153/24

153/25

153/26

153/27

153/28

153/29

153/30

153/31

153/32

153/33

153/34

153/35

153/36

153/37

153/38

153/39

153/40

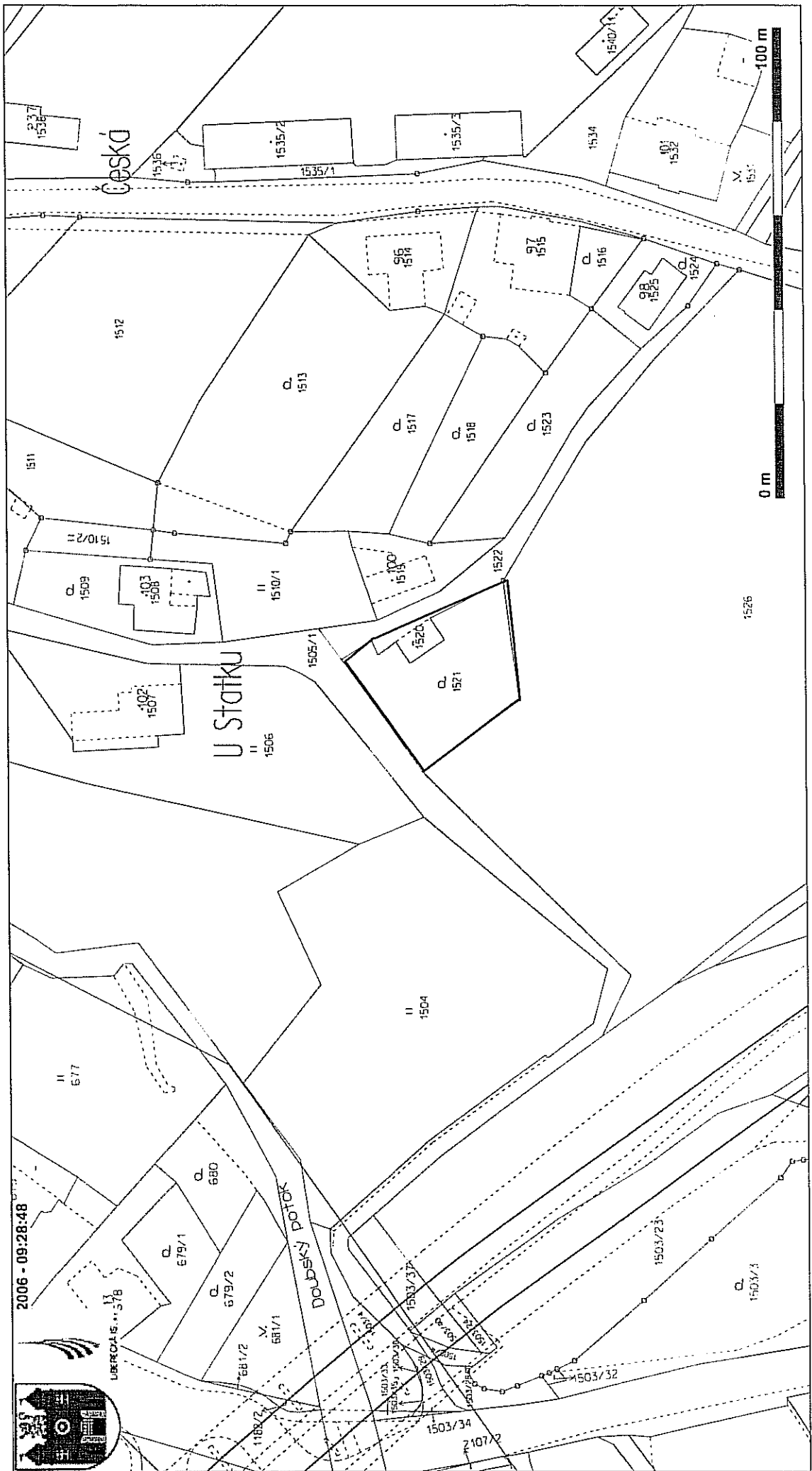

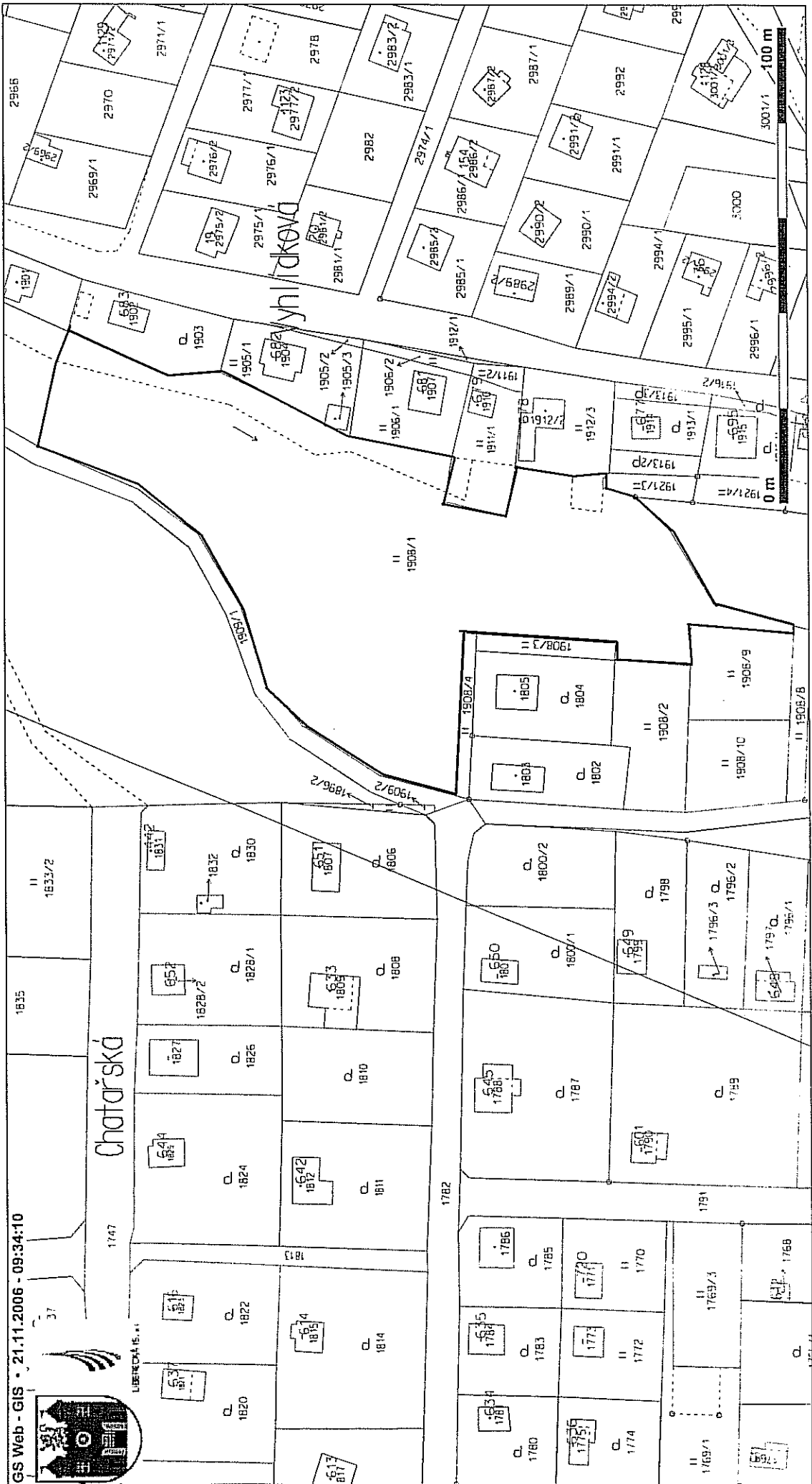

GS Web - GIS - 21.11.2006 - 09:34:10

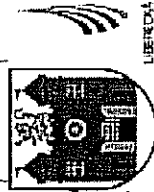

Chatařská

Jihlavská

37

LIBERKA 15.11

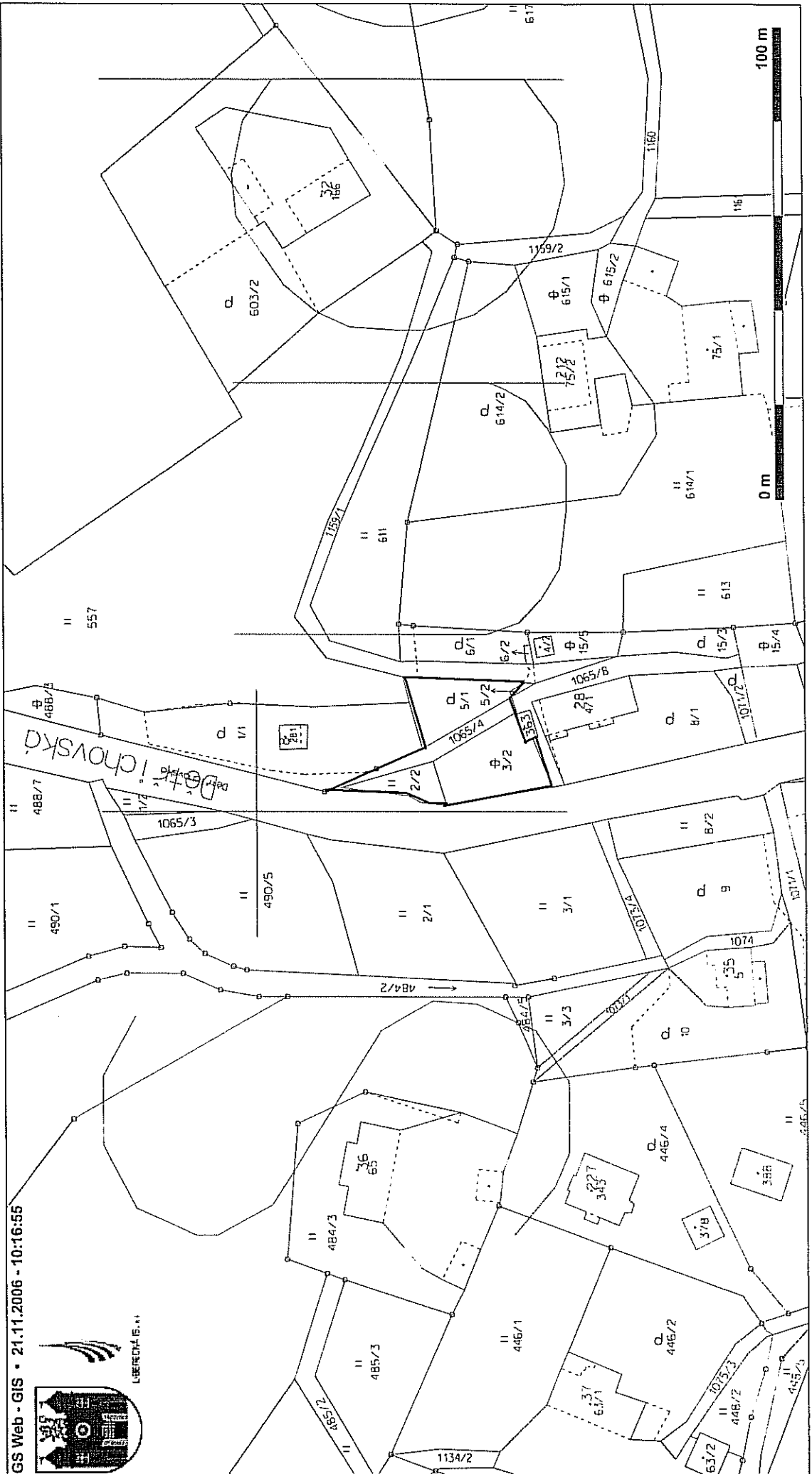

GS Web - GIS - 21.11.2006 - 10:16:55

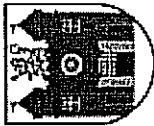

LEBROTA 16.11.11

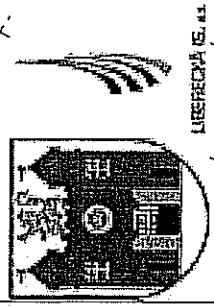
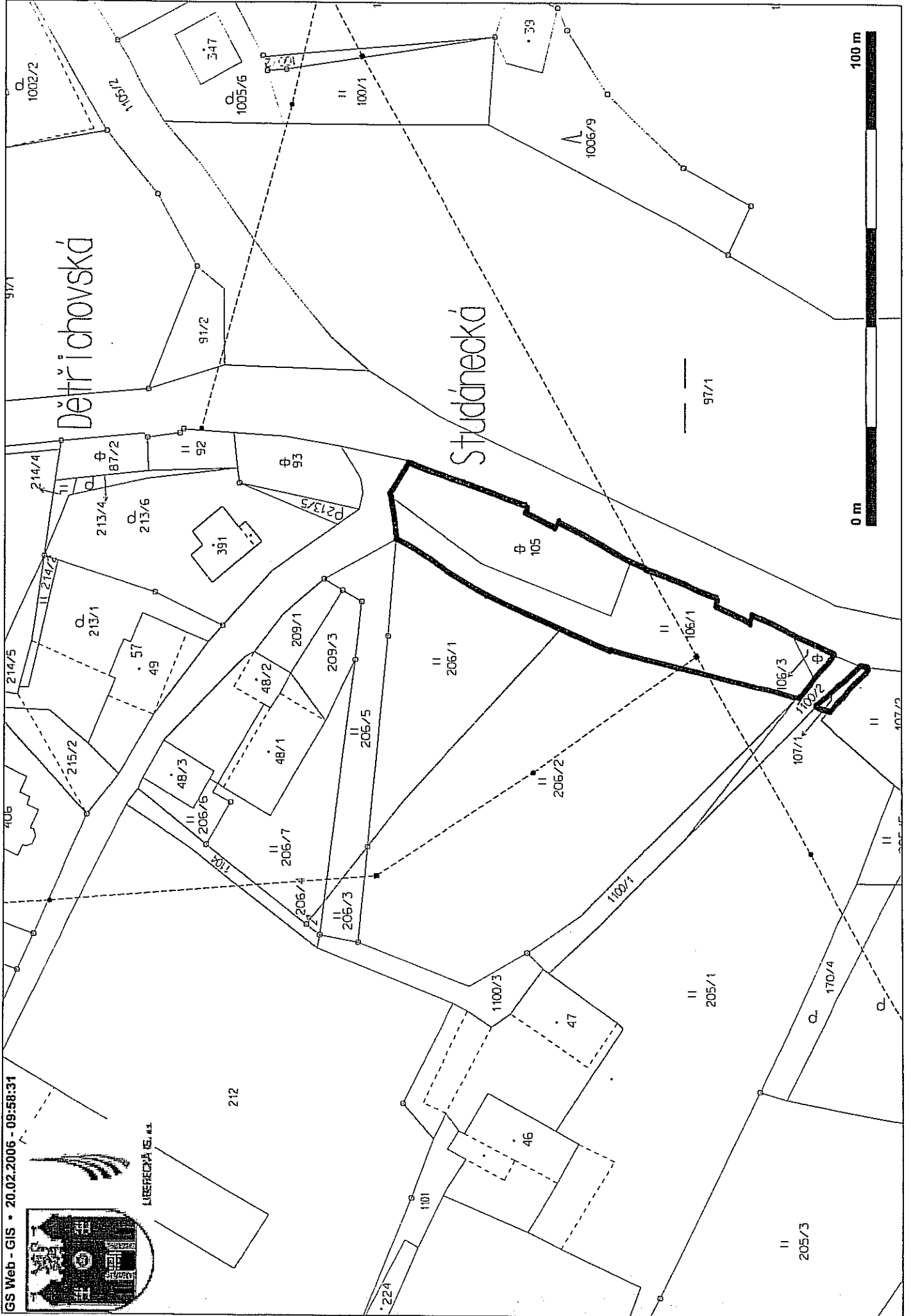

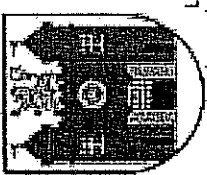

LIBEREČSKÁ I.S. s.r.o.

Dětrichovská

